

Ecophon Solo™ Rectangle

Ecophon Solo™ Rectangle est un îlot flottant acoustique qui offre de nombreuses possibilités de design. Ses trois systèmes de suspension permettent de créer des dispositions originales, sur plusieurs couches, en jouant avec les angles. Cette solution convient parfaitement dans les espaces où un plafond mur à mur n'est pas souhaité ou possible.



M30 Architecten, Oisterwijk, Netherlands

GAMME DE SYSTÈME

	Taille, mm	1800x1200	2400x600	2400x1200	3000x1200
	Special	•	•	•	•
	Épaisseur (ép)	40	40	40	40
	Schéma de montage	M404	M405	M406, M407	M408

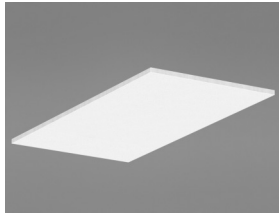

Solo Rectangle

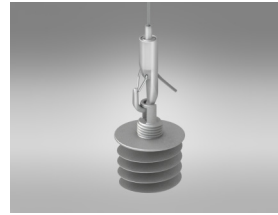
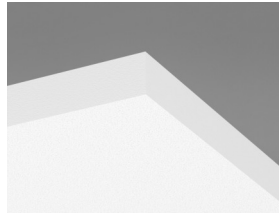

Suspension avec câble ajustable



Suspension avec Connect équerre pour panneau et vis d'ancrage Connect



Acoustique

Les valeurs prennent en compte un seul panneau. Si les panneaux sont assemblés ensemble avec une distance entre eux inférieure à 0.5 mètres, l'aire d'absorption équivalente par panneau sera légèrement réduite.

Absorption acoustique:

Tests résultant selon la norme EN ISO 354.

A_{eq} Aire d'absorption équivalent par panneau (m^2 sabin)

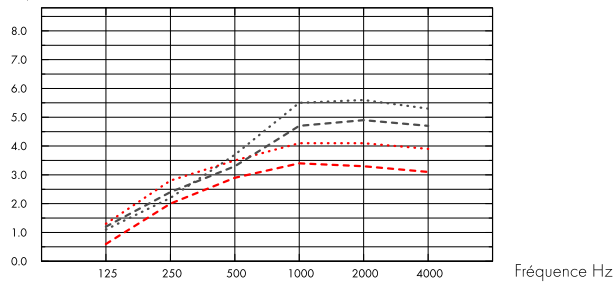

- Solo Rectangle 2400x1200, 1000 mm o.d.s.
- Solo Rectangle 1800x1200, 1000 mm o.d.s.
- Solo Rectangle 2400x600, 1000 mm o.d.s.
- Solo Rectangle 3000x1200, 1000 mm o.d.s.

	ép mm	hht mm	A_{eq} Aire d'absorption équivalent par panneau (m^2 sabin)					
			125 Hz	250 Hz	500 Hz	1000 Hz	2000 Hz	4000 Hz
2400x1200	40	200	1.3	2.8	3.5	4.1	4.1	3.9
2400x1200	40	400	1.2	2.4	3.3	4.7	4.9	4.7
2400x1200	40	1000	1.1	2.2	3.7	5.5	5.6	5.3
1800x1200	40	200	0.6	2.0	2.9	3.4	3.3	3.1
1800x1200	40	400	0.8	1.9	2.6	3.7	3.7	3.6
1800x1200	40	1000	0.8	1.7	2.9	4.3	4.2	4.3
2400x600	40	200	0.5	1.4	2.0	2.4	2.3	2.3
2400x600	40	400	0.4	1.2	1.8	2.6	2.7	2.7
2400x600	40	1000	0.4	1.1	2.0	2.9	2.9	2.8
3000x1200	40	200	1.1	3.3	4.4	5.1	5.1	5.0
3000x1200	40	400	1.2	3.0	4.2	5.8	5.8	5.7
3000x1200	40	1000	1.1	2.8	4.8	6.8	6.8	6.7



Qualité de l'air intérieur

Certificat / Label

Eurofins Indoor Air Comfort®

IAC

Étiquetage Sanitaire

A+

Label Finlandais M1

•



Empreinte environnementale

Solo Rectangle

5,32 (Solo Rectangle/Plant EPD in conformity with ISO 14025 / EN 15804)



Circularité

Minimum post-consumer recycled content	56%
Recyclability	Fully recyclable



Sécurité incendie

Pays	Norme	Reaction au feu
Europe	EN 13501-1	A2-s1,d0

La laine de verre des panneaux est testée et classée comme non combustible selon la norme EN ISO 1182 / D.O.P. téléchargeable sur www.ecophon.fr



Résistance à l'humidité

Class A, RH 70% and 25 °C

Selon la norme EN 13964:2014



Rendement lumineux

White Frost, l'échantillon NCS le plus proche est le S 0500-N, 85% de réflexion lumineuse. Brillance < 1.



Entretien

Peut être épousseté ou dépoussiéré à l'aspirateur quotidiennement, et/ou nettoyé au chiffon humide une fois par semaine.



Accessibilité

Les panneaux sont démontables.



Mise en oeuvre

Mise en œuvre selon les schémas de montage, guides d'installation et logiciels de dessin assisté. Pour la hauteur minimum de l'ensemble du système voir quantitatif.



Poids du système

Avec un poids approximatif de 6,5-14,5 kg.



Propriétés mécaniques

La dalle peut supporter de faibles poids ponctuels ou uniformément répartis. Voir les propriétés fonctionnelles sur www.ecophon.fr.



CE

Tous les plafonds Ecophon sont marqués CE selon la norme Européenne harmonisée EN 13964:2014, et la performance individuelle du produit (Absorption acoustique, Réaction au feu, tenue mécanique, émission) est déclarée dans la Déclaration de Performance (DoP)

SCHÉMA DE MONTAGE (M404) POUR ECOPHON SOLO RECTANGLE 1800X1200

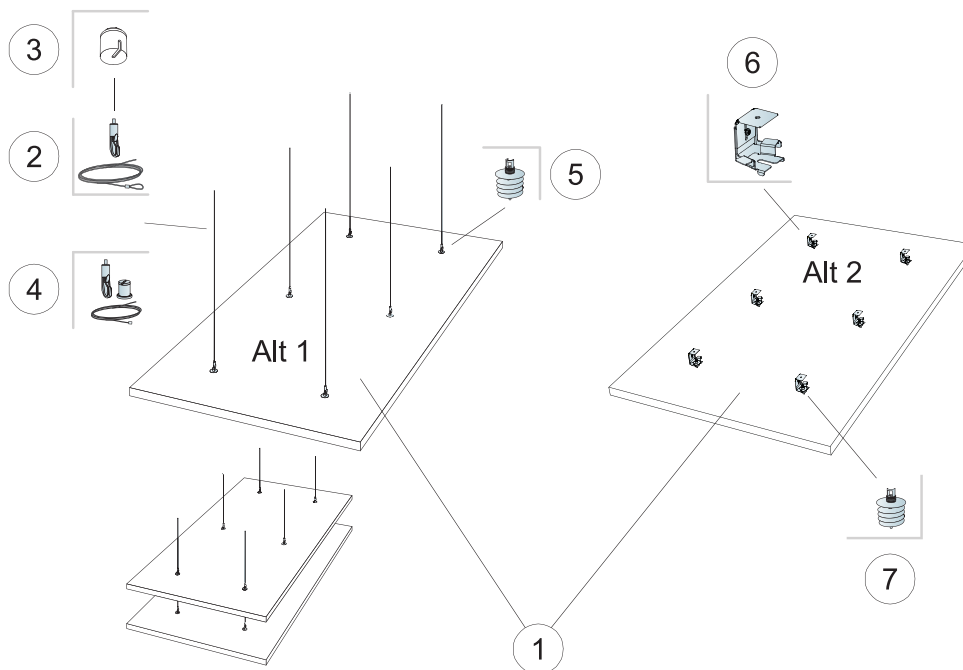

QUANTITÉS SPÉCIFIQUES (HORS CHUTES)

		Taille, mm
		1800x1200
1	Solo Rectangle	2,16m ² /panneau
2	Câble de suspension ajustable Connect (Opt.1)	6/panneau
3	Connect cache de fixation cylindrique (Alt 1, Option)	6/panneau
4	Connect kit de câble ajustable (Alt 1, Option)	6/panneau
5	Vis d'ancrage Solo (Opt.1)	6/panneau
6	Connect équerre pour panneau (Option 2)	6/panneau
7	Vis d'ancrage Solo (Opt.3)	6/panneau
Δ Hauteur minimum hors tout du système: Δ1 140 mm / Δ2 90 mm		-

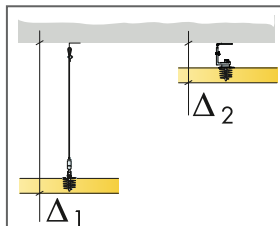

Voir quantitatif système



SCHÉMA DE MONTAGE (M405) POUR ECOPHON SOLO RECTANGLE 2400X600



QUANTITÉS SPÉCIFIQUES (HORS CHUTES)

		Taille, mm
		2400x600
1	Solo Rectangle	1,44m ² /panneau
2	Câble de suspension ajustable Connect (Opt.1)	6/panneau
3	Connect cache de fixation cylindrique (Alt 1, Option)	6/panneau
4	Connect kit de câble ajustable (Alt 1, Option)	6/panneau
5	Vis d'ancrage Solo (Opt.1)	6/panneau
6	Connect équerre pour panneau (Option 2)	6/panneau
7	Vis d'ancrage Solo (Opt.3)	6/panneau
Δ Hauteur minimum hors tout du système: Δ1 140 mm / Δ2 90 mm		-

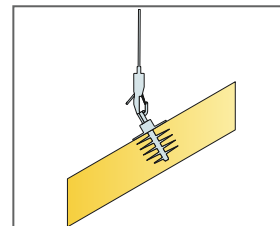
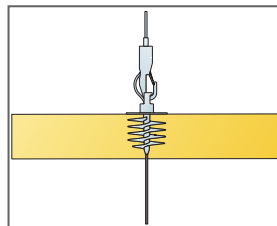
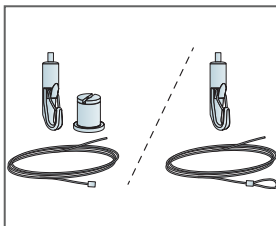
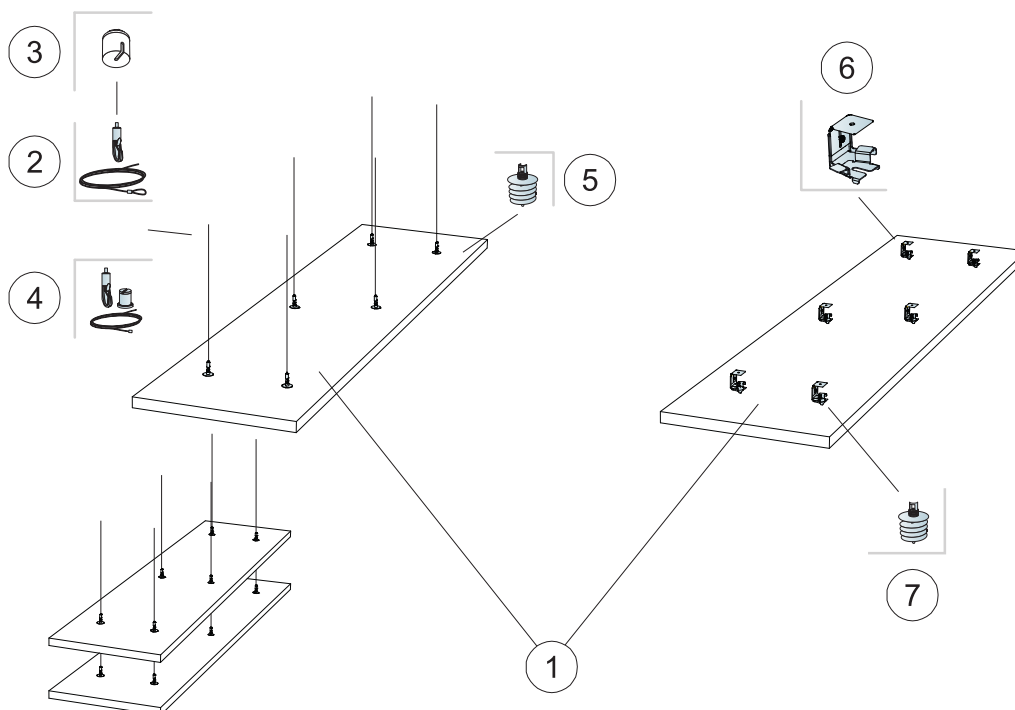
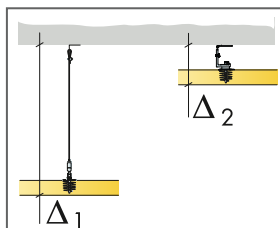

Voir quantitatif système



SCHÉMA DE MONTAGE (M406) POUR ECOPHON SOLO RECTANGLE 2400X1200



QUANTITÉS SPÉCIFIQUES (HORS CHUTES)

		Taille, mm
		2400x1200
1	Solo Rectangle	2,88m ² /panneau
2	Câble de suspension ajustable Connect (Opt.1)	6/panneau
3	Connect cache de fixation cylindrique (Alt 1, Option)	6/panneau
4	Connect kit de câble ajustable (Alt 1, Option)	6/panneau
5	Vis d'ancrage Solo (Opt.1)	6/panneau
6	Connect T24 Porteur (Option 2)	2/panneau
7	Connect vis d'ancrage pour panneau (Option 2)	14/panneau
8	Connect câble de suspension ajustable (Option 2)	4/panneau
9	Connect clip de suspension (Option 2)	4/panneau
10	Connect vis de montage BR	4/panneau
Δ Hauteur minimale de construction hors tout: Δ1 140 mm / Δ2 200 mm		-

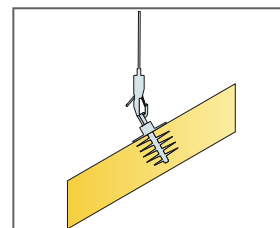
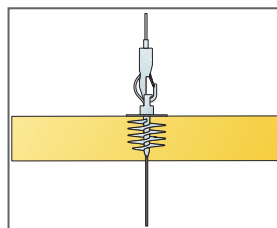
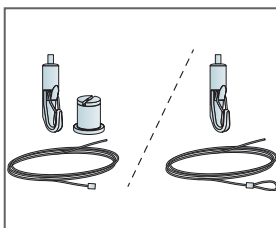
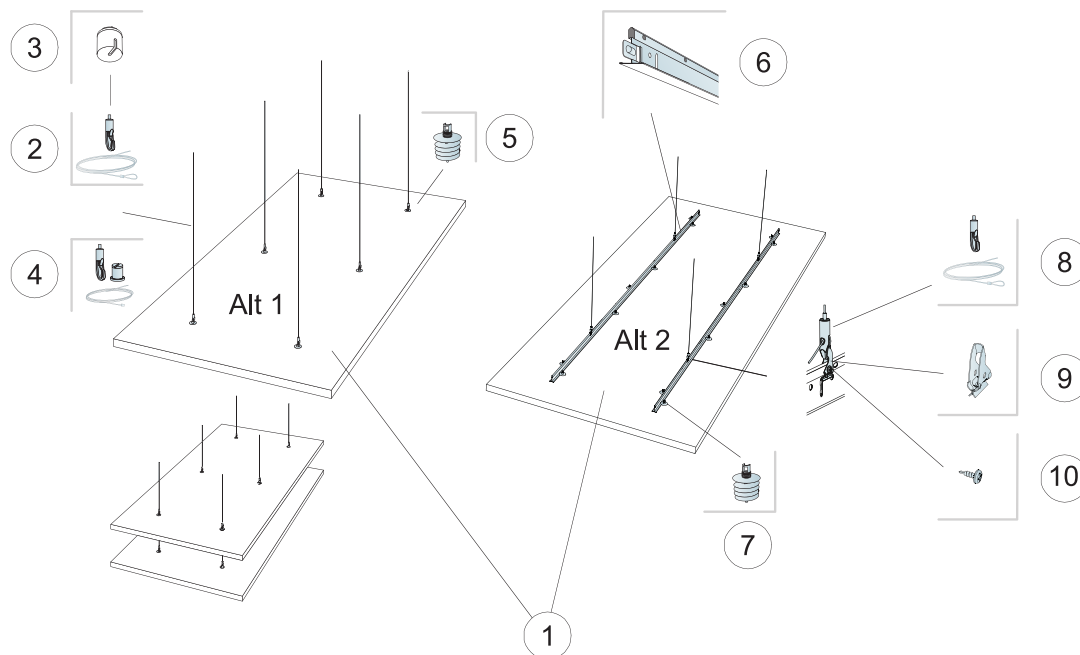
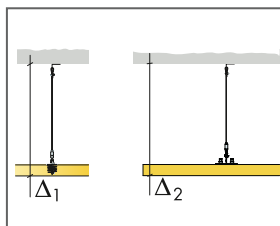

Voir le quantitatif système

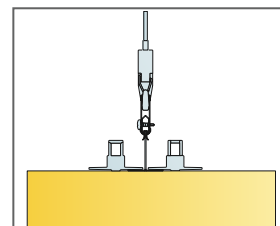
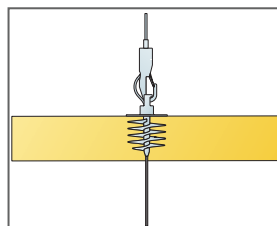
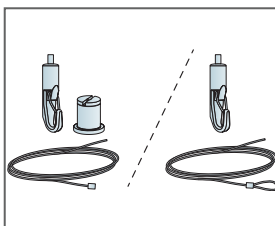

Montage avec porteur T24

SCHÉMA DE MONTAGE (M407) POUR ECOPHON SOLO RECTANGLE 2400X1200

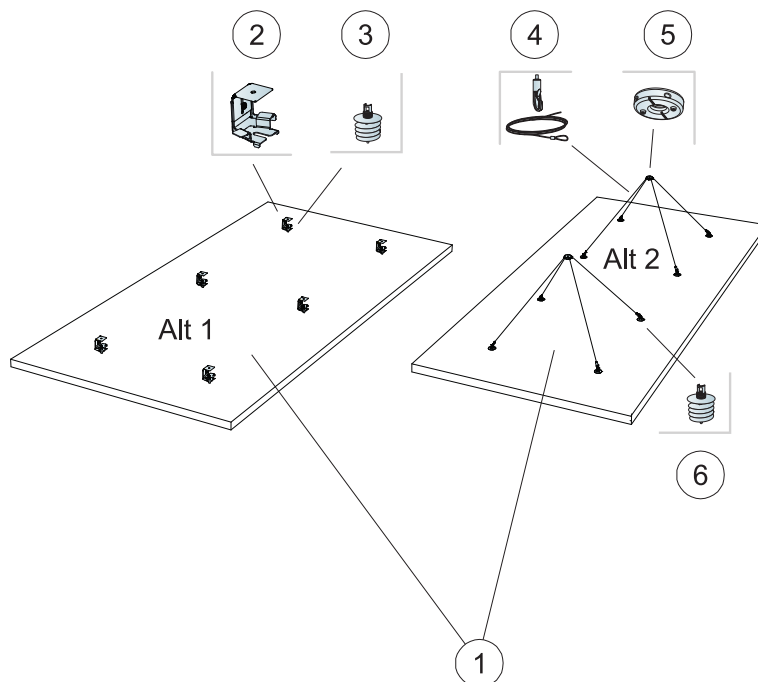

QUANTITÉS SPÉCIFIQUES (HORS CHUTES)

		Taille, mm
		2400x1200
1	Solo Rectangle	2,88m ² /pannel
2	Connect équerre pour panneau (Option 1)	6/panneau
3	Connect vis d'ancrage panneau (Option 1)	6/panneau
4	Câble de suspension ajustable Connect (Opt.2)	4/panneau
5	Connect fixation point unique (Alt 2)	2/panneau
6	Vis d'ancrage Solo (Opt.2)	8/panneau
Δ Hauteur minimum hors tout du système: Δ1 90 mm / Δ2 500 mm		-

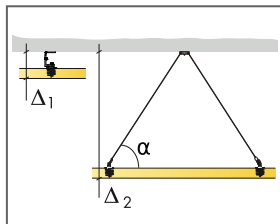

Voir le quantitatif système

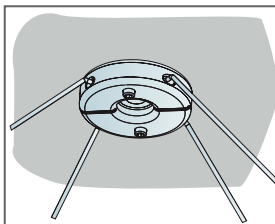

Détail du point de fixation unique

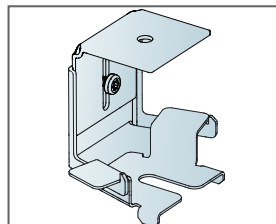

Détail de l'équerre pour panneau. Hauteur totale du système entre 90 et 130 mm

SCHÉMA DE MONTAGE (M408) POUR ECOPHON SOLO RECTANGLE 3000X1200

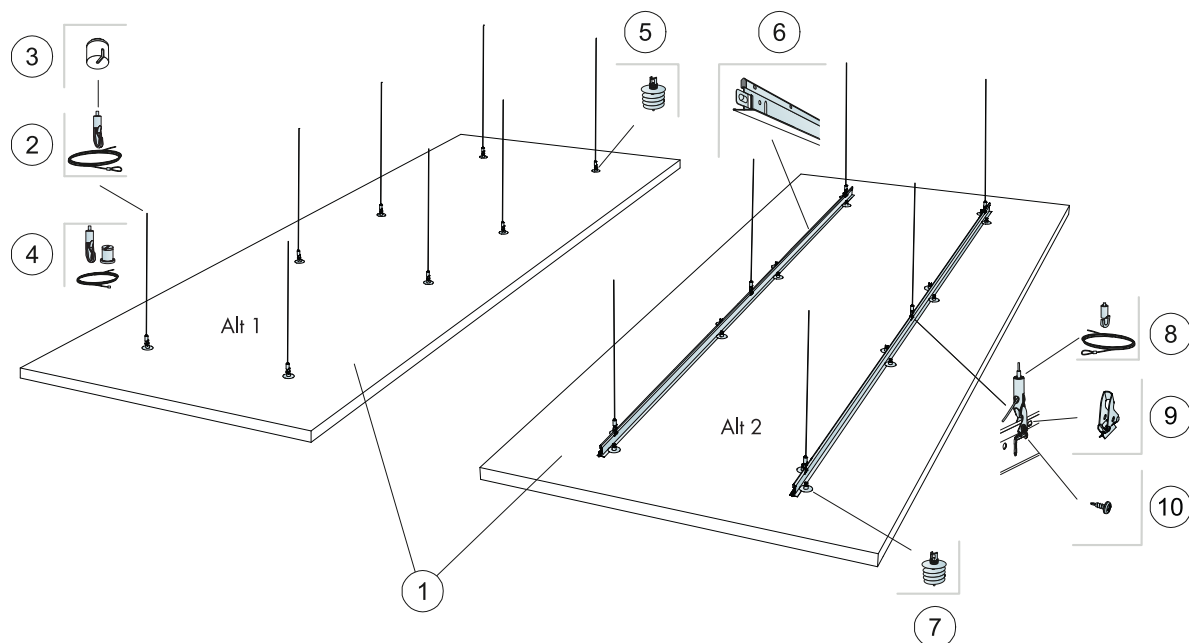

QUANTITÉS SPÉCIFIQUES (HORS CHUTES)

		Taille, mm
		3000x1200
1	Solo Rectangle	3,6m ² /pannel
2	Connect câble de suspension ajustable	8/panneau
3	Connect cache de fixation cylindrique	8/panneau
4	Connect kit câble ajustable (Option)	8/panneau
5	Connect vis d'ancrage panneau	8/panneau
6	Profil porteur T24 Connect	2/panneau
7	Connect vis d'ancrage panneau	16/panneau
8	Connect câble de suspension ajustable	6/panneau
9	Connect clip de suspension	6/panneau
10	Connect vis de montage BR	6/panneau
Δ Hauteur minimale de construction hors tout: Δ1 140 mm / Δ2 200 mm		-

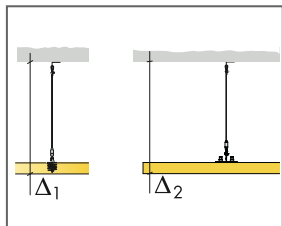

Voir le quantitatif système

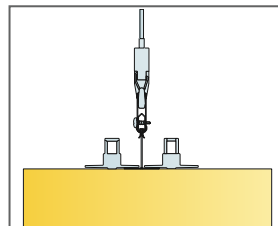
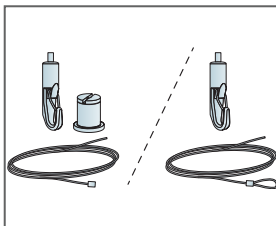

Montage avec porteur T24

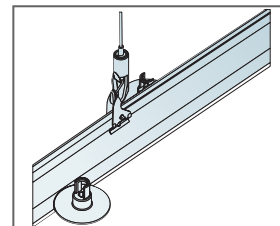

Montage des clips de suspension