

# Ecophon Master™ A

*Ecophon Master™ A se pose sur une ossature apparente. Chaque dalle est facilement démontable. Convient aux bureaux en open space et autres espaces où les exigences en matière d'absorption acoustique et d'intelligibilité de la parole sont élevées, et où un démontage facile est essentiel.*



Castellum HQ, Sweden

## GAMME DE SYSTÈME

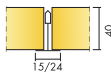

Taille, mm	600x600	1200x600	1200x1200
Connect T15	•	•	•
Connect T24	•	•	•
Épaisseur (ép)	40	40	40
Schéma de montage	M56	M56	M56

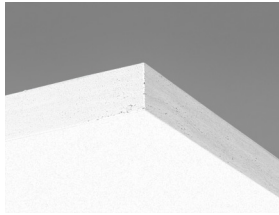

Dalle Master A

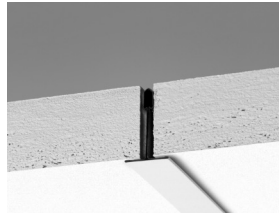

Coupe sur système Master A

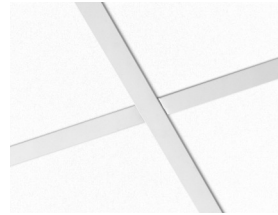

Système Master A



## Acoustique

### Absorption acoustique:

Résultats selon la norme EN ISO 354. Classification selon la norme EN ISO 11654, et valeurs estimatives du coefficient de réduction sonore NRC et de la moyenne d'absorption acoustique SAA selon la norme ASTM C 423.

$\alpha_p$ , Coefficient d'absorption pratique

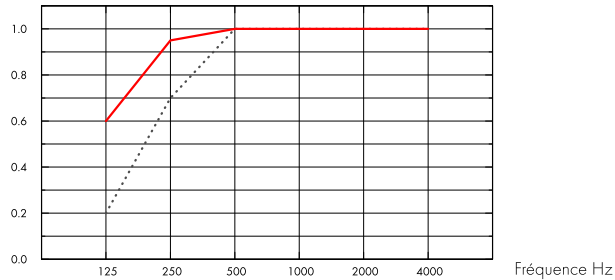

..... Master A 40 mm, 50 mm o.d.s.

— Master A 40 mm, 200 mm o.d.s.

ép mm	hht mm	$\alpha_p$ , Coefficient d'absorption pratique						$\alpha_w$	Classe d'absorption acoustique
		125 Hz	250 Hz	500 Hz	1000 Hz	2000 Hz	4000 Hz		
40	50	0.20	0.70	1.00	1.00	1.00	1.00	1.00	A
40	200	0.60	0.95	1.00	1.00	1.00	1.00	1.00	A

ép mm	hht mm	NRC	SAA
40	50	1.00	1.00
40	400	0.95	0.93

ép mm	AC(1.5)	$D_{nfw}$	CAC dB
40	Classe d'absorption acoustique, ASTM E1111, ASTM E1110 200	Isolement acoustique latéral pondéré standard, ISO 10848-2 28	Classe d'atténuation acoustique du plafond, ASTM 1414, ASTM E413 30



## Qualité de l'air intérieur

Certificat / Label

Eurofins Indoor Air Comfort®

IAC

Étiquetage Sanitaire

A+

Label Finlandais M1

•



## Empreinte environnementale

Kg CO<sub>2</sub> equiv/m<sup>2</sup>

Master A | 3,09 (Master A/Plant EPD in conformity with ISO 14025 / EN 15804)



## Circularité

Minimum post-consumer recycled content	59%
Recyclability	Fully recyclable



## Sécurité incendie

Pays	Norme	Reaction au feu
Europe	EN 13501-1	A2-s1,d0

La laine de verre qui compose les panneaux, est testée et classée non combustible selon la norme EN ISO 1182



## Résistance à l'humidité

Class A, RH 70% and 25°C

Selon la norme EN 13964:2014



## Rendement lumineux

White Frost, l'échantillon NCS le plus proche est le S 0500-N, 85% de réflexion lumineuse. Brillance < 1.



## Entretien

Peut être épousseté ou dépoussiéré à l'aspirateur quotidiennement, et/ou nettoyé au chiffon humide une fois par semaine.



## Accessibilité

Les dalles sont facilement démontables. Hauteur minimum de démontabilité selon les schémas de montage.



## Mise en oeuvre

Mise en œuvre selon les schémas de montage, guides d'installation et logiciels de dessin assisté. Pour la hauteur minimum de l'ensemble du système voir quantitatif.



## Poids du système

Le poids du système (comprenant l'ossature Connect™) est approximativement de 5 kg/ m<sup>2</sup>



## Propriétés mécaniques

Concernant la charge et les conditions de surcharge du système, voir les tableaux sous les schémas de montage correspondants, ou consulter sur le site, la fiche produit : onglet "propriétés techniques", rubrique "propriétés mécaniques".



## CE

Tous les plafonds Ecophon sont marqués CE selon la norme Européenne harmonisée EN13964:2014, et la performance individuelle du produit (Absorption acoustique, Réaction au feu, tenue mécanique, émission) est déclarée dans la Déclaration de Performance (DoP)

## SCHÉMA DE MONTAGE (M56) POUR ECOPHON MASTER A

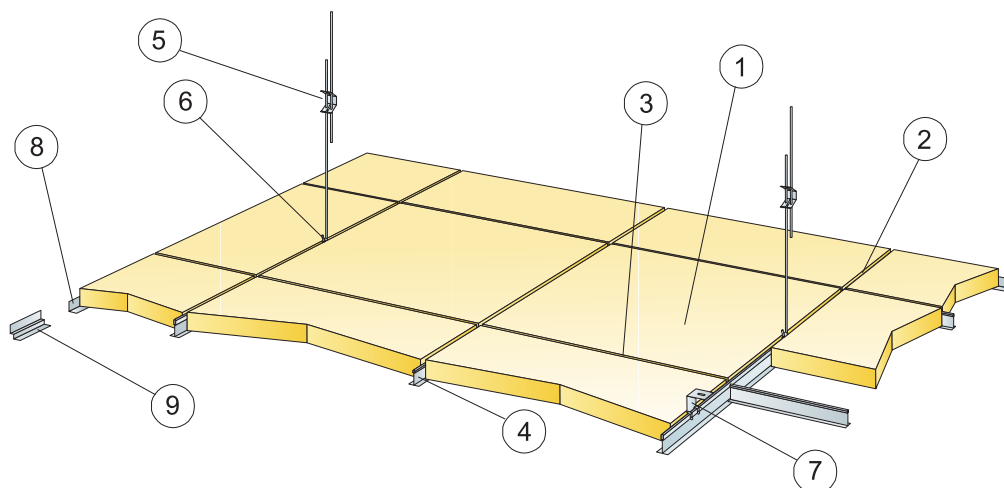

© Ecophon Group

### QUANTITÉS SPÉCIFIQUES (HORS CHUTES)

	Taille, mm		
	600x600	1200x600	1200x1200
1 Master A	2,8/m <sup>2</sup>	1,4/m <sup>2</sup>	0,7/m <sup>2</sup>
2 Profil porteur T24 Connect, installé tous les 1200 mm. (Max distance du mur 600 mm jusqu'à 1200 mm si pas de charge entre porteur et mur).	0,9m/m <sup>2</sup>	0,9m/m <sup>2</sup>	0,9m/m <sup>2</sup>
3 Entretoise Connect T24, L=1200 mm, installée tous les 600 mm	1,7m/m <sup>2</sup>	1,7m/m <sup>2</sup>	0,9m/m <sup>2</sup>
4 Entretoise Connect, L= 600 mm	0,9m/m <sup>2</sup>	-	-
5 Suspente réglable installée tous les 1200 mm (Distance max. du mur 600 mm)	0,7/m <sup>2</sup>	0,7/m <sup>2</sup>	0,7/m <sup>2</sup>
6 Clip de suspension Connect (ne pas utiliser en piscine)	0,7/m <sup>2</sup>	0,7/m <sup>2</sup>	0,7/m <sup>2</sup>
7 Pour fixation directe: Equerre de fixation directe Connect, installée tous les 1200 mm	0,7/m <sup>2</sup>	0,7/m <sup>2</sup>	0,7/m <sup>2</sup>
8 Cornière de rive Connect (fixée tous 300 mm)	Cf. calepinage		
9 Cornière de rive à joint creux Connect (fixée tous les 300 mm)	Cf. calepinage		
Δ Hauteur minimale de construction hors tout : 100 mm avec suspente réglable, 50 mm avec fixation directe	-	-	-
δ Hauteur minimale de démontabilité : 170 mm, 200 mm pour 1200x1200 mm	-	-	-

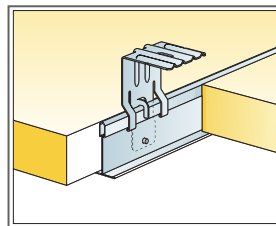
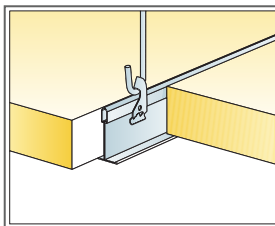
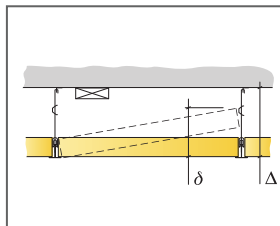

Taille, mm	Charge maximale utile	Capacité de charge minimale
600x600	40	160
1200x600	40	160
1200x1200	40	160

Charge appliquée/Surcharge admissible